

Columnas/Column/Colonne

Columnas para farolas

Columns for Streetlamp

Colonne de Lampadaires

Farolas/Streetlamp/Lampadaires

Palomillas/Pole and wall Brackets/Supports

Faroles/Lanterns/Lanternes

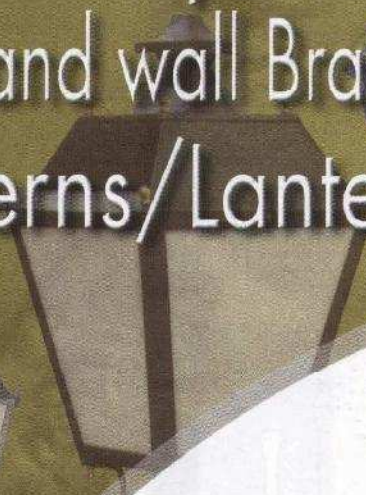
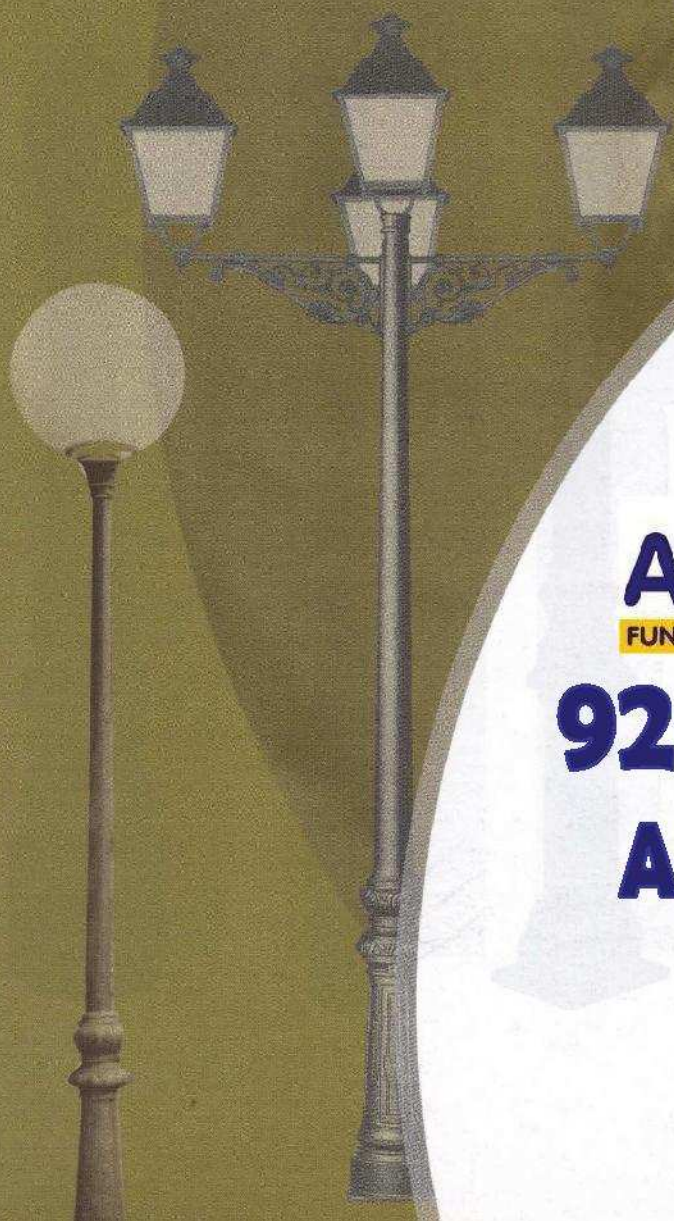

**ALIMESA**

FUNDICION · FORJA · ARTESANIA

926 86 11 48

ALMAGRO

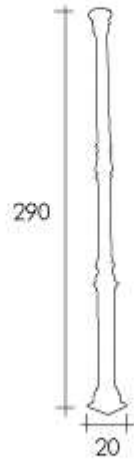

Columna

Modelo 01

Columna de estilo clásico fabricada en fundición, con imprimación antioxidante y acabado en color negro.

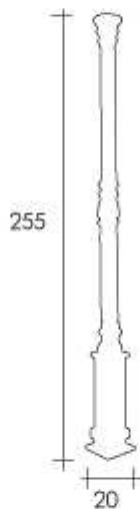

Columna

Modelo 02

Columna de estilo clásico fabricada en fundición, con imprimación antioxidante y acabado en color negro.

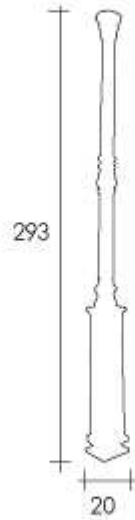

Columna

Modelo 03



Columna de estilo clásico fabricada en fundición, con imprimación antioxidante y acabado en color negro.

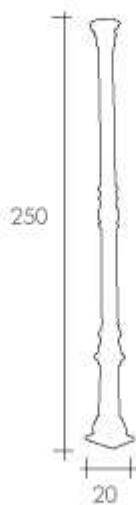

Columna

Modelo 04



Columna de estilo clásico fabricada en fundición, con imprimación antioxidante y acabado en color negro.



Columna

Modelo 05



Columna de estilo clásico fabricada en fundición, con imprimación antioxidante y acabado en color negro.

Columna

Modelo 06



Columna de estilo clásico fabricada en fundición, con imprimación antioxidante y acabado en color negro.



Columna

Modelo 07



Columna de estilo clásico fabricada en fundición, con imprimación antioxidante y acabado en color negro

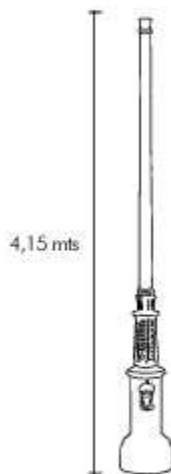

Columna

Modelo 08



Columna de estilo clásico fabricada en fundición, con imprimación antioxidante y acabado en color negro

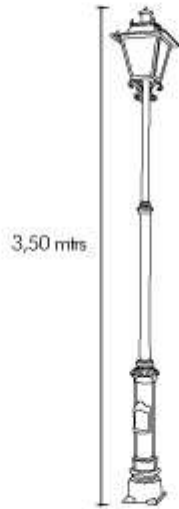

Columna

Modelo 09

Columna de estilo clásico fabricada en fundición, con imprimación antioxidante y acabado en color negro.

Luminaria en chapa de hierro acabada en color negro.

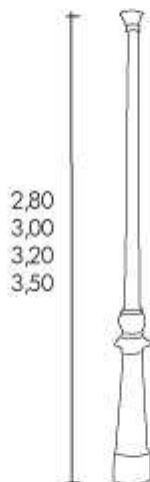

Columna

Modelo 10

Columna de estilo clásico fabricada en fundición, con imprimación antioxidante y acabado en color gris.



Columna

Modelo 11

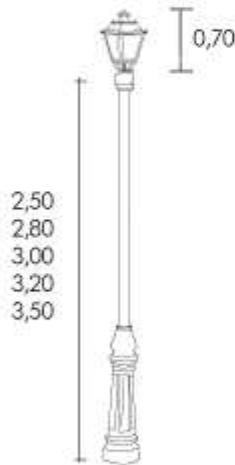

Columna para farola de estilo clásico fabricada en fundición, con imprimación antioxidante y acabado en color gris.

Luminaria en chapa de hierro acabada en color negro



Columna

Modelo 12



Columna de estilo clásico fabricada en fundición, con imprimación antioxidante y acabado en color negro



Columna

Modelo 13



Columna de estilo clásico fabricada en fundición, con imprimación antioxidante y acabado en color negro



Columna

Modelo 14



Dimensiones



Columna de estilo clásico fabricada en fundición, con imprimación antioxidante y acabado en color negro

Columna

Modelo 15



Dimensiones



Columna de estilo clásico fabricada en fundición, con imprimación antioxidante y acabado en color negro

Farol

Modelo 01

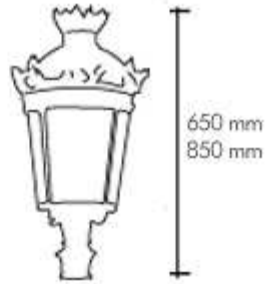

Farol realizado en fundición de aluminio, acabado en color negro.
Cristales en vidrio plano

Farol

Modelo 02



Farol realizado en fundición de aluminio, acabado en color negro.

Palomilla

Modelo 01



Palomilla fabricada en fundición, con imprimación antioxidante y acabado en color negro

Palomilla

Modelo 02

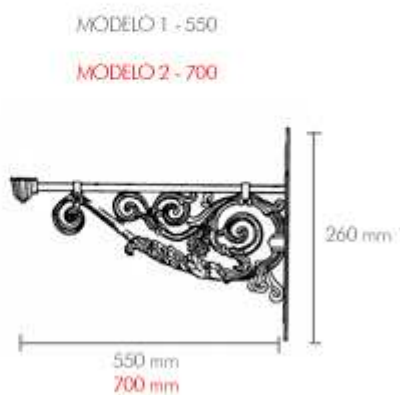

Palomilla fabricada en fundición, con imprimación antioxidante y acabado en color negro

Palomilla

Modelo 03

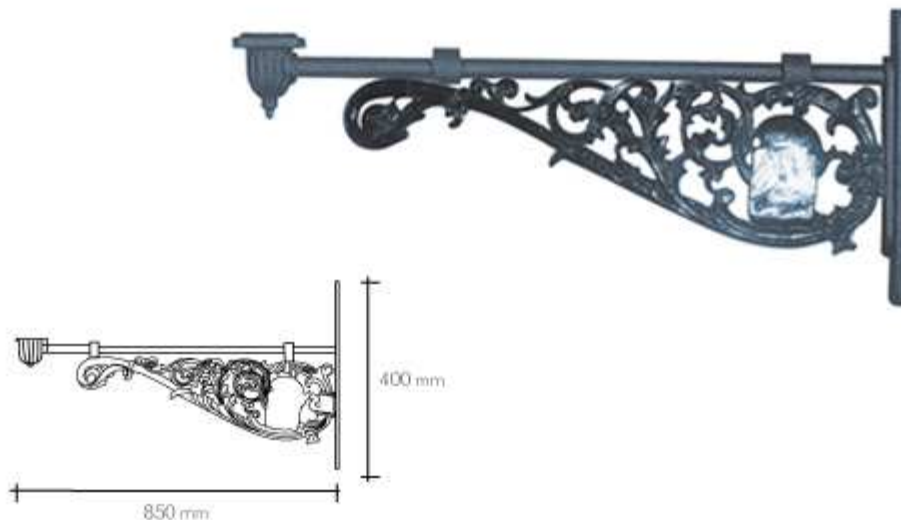

Palomilla fabricada en fundición, con imprimación antioxidante y acabado en color negro

Palomilla

Modelo 04

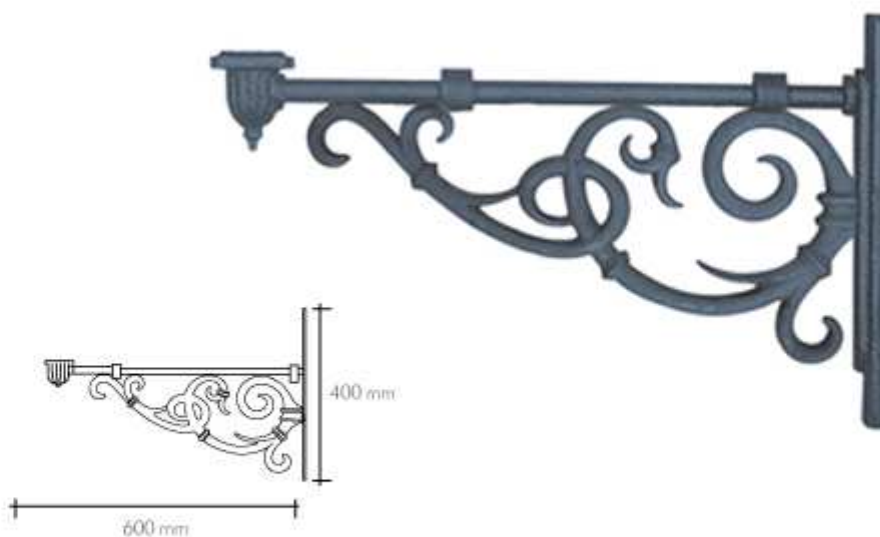

Palomilla fabricada en fundición, con imprimación antioxidante y acabado en color negro

Palomilla

Modelo 05

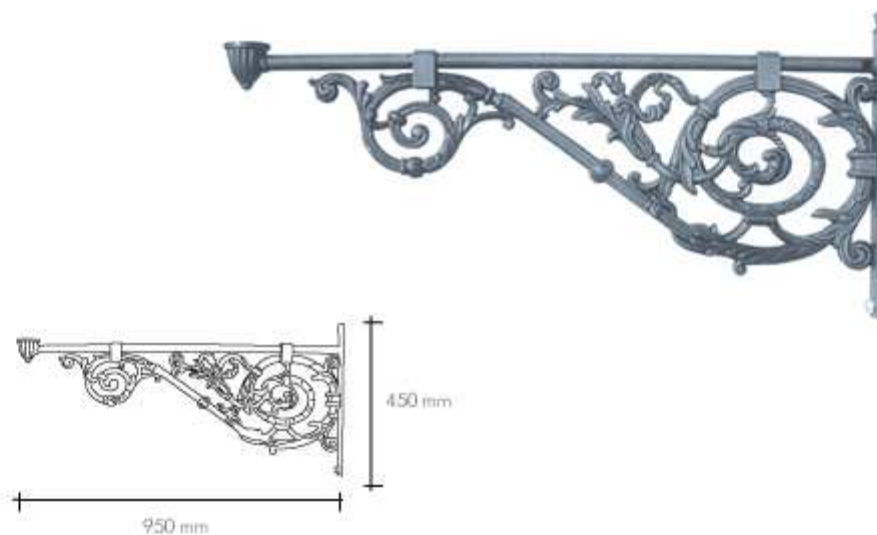

Palomilla fabricada en fundición, con imprimación antioxidante y acabado en color negro

Palomilla

Modelo 06

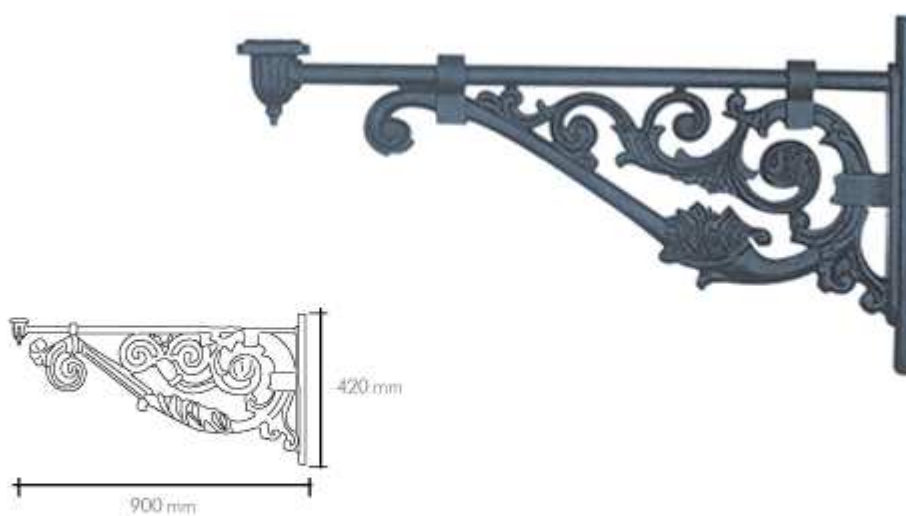

Palomilla fabricada en fundición, con imprimación antioxidante y acabado en color negro

Palomilla

Modelo 07



Palomilla fabricada en fundición, con imprimación antioxidante y acabado en color negro

Palomilla

Modelo 08



Palomilla fabricada en fundición, con imprimación antioxidante y acabado en color negro

Palomilla

Modelo 09

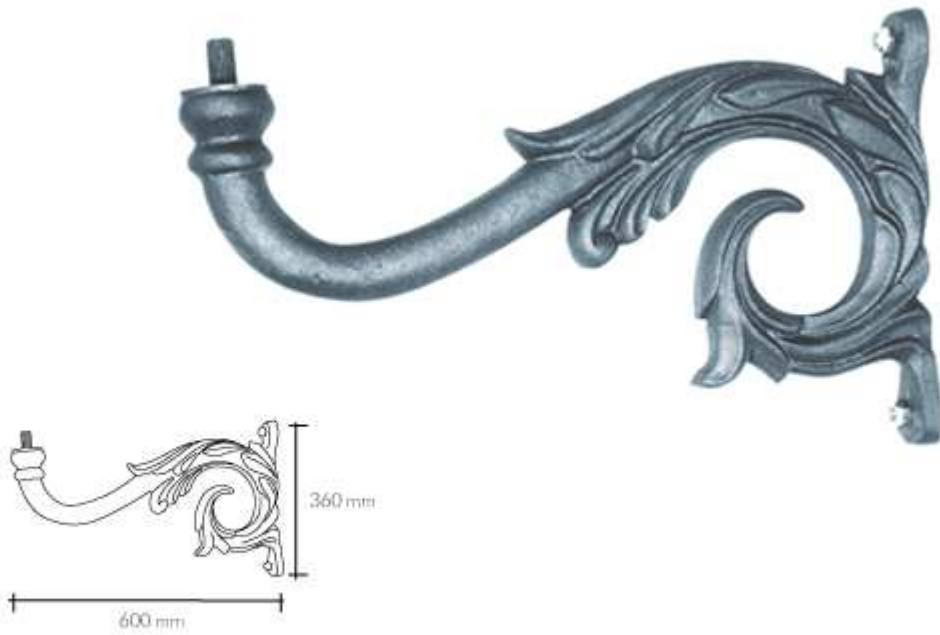

Palomilla fabricada en fundición, con imprimación antioxidante y acabado en color negro

Palomilla

Modelo 10

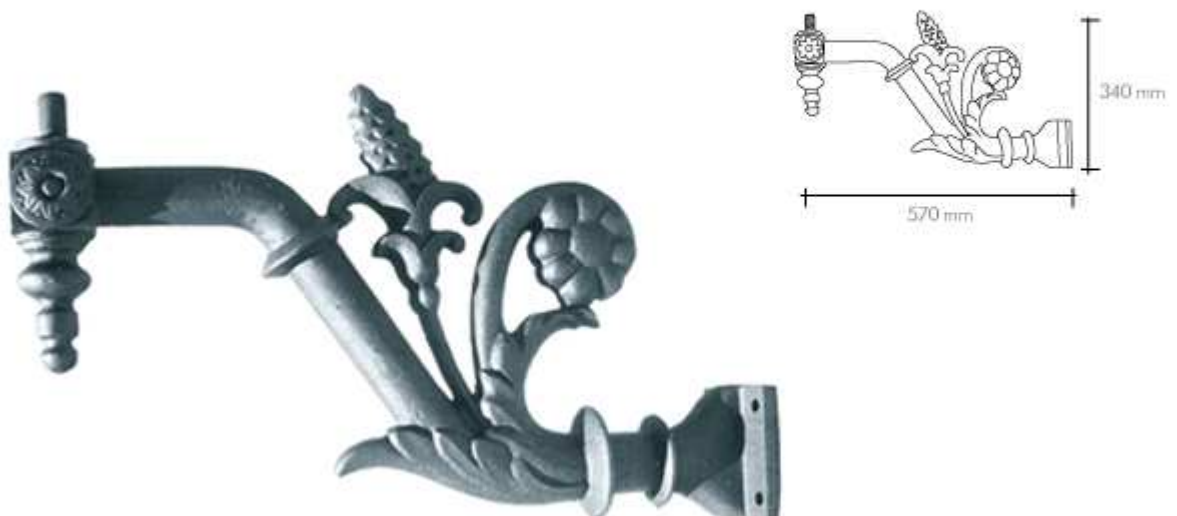

Palomilla fabricada en fundición, con imprimación antioxidante y acabado en color negro

Palomilla

Modelo 11

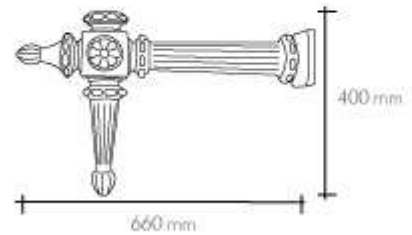

Palomilla fabricada en fundición, con imprimación antioxidante y acabado en color negro

Palomilla

Modelo 12

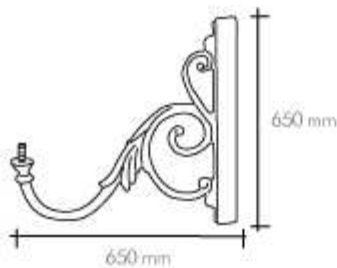

Palomilla fabricada en fundición, con imprimación antioxidante y acabado en color negro